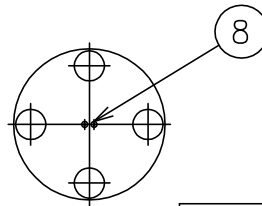
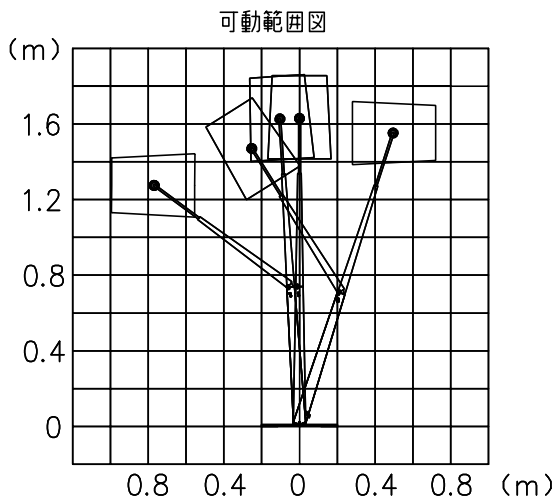
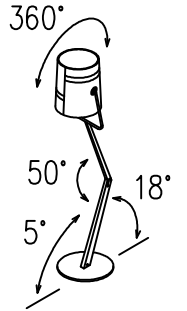
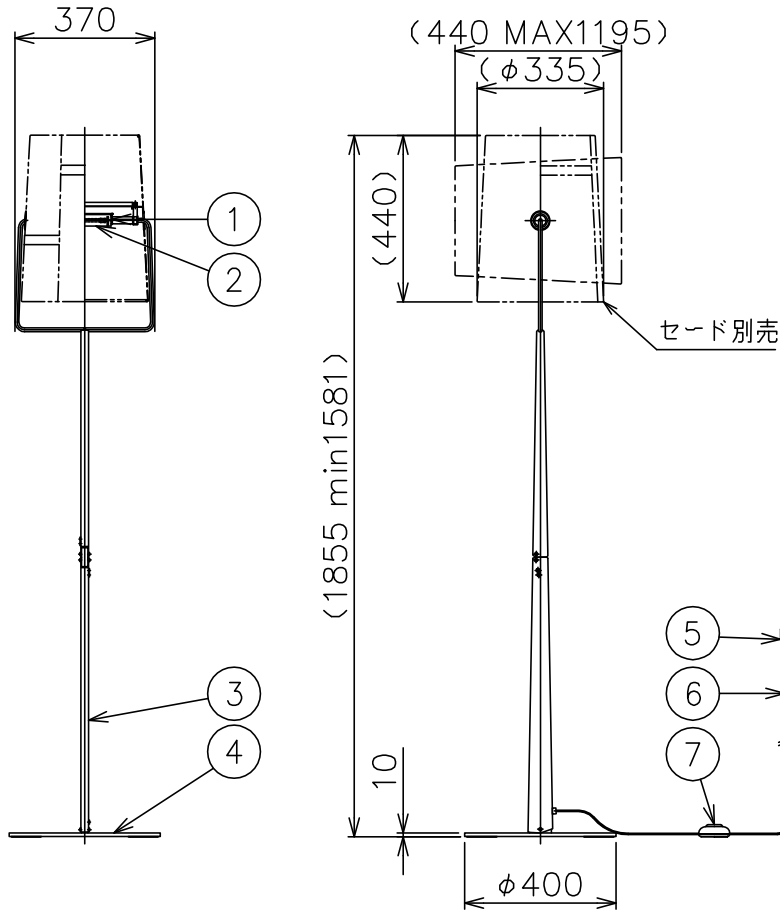

201006

170426

WITH  
FOSCARINI

適合セード	型番
	FORK/F-B/BN-GY

△ 安全上のご注意

- 一般屋内用器具です。屋外や、水気、湿気のある所には取付け出来ません。絶縁不良による感電・火災の原因となることがあります。
- 不安定な場所に設置しないでください。器具の転倒・火災のおそれがあります。
- カーテン・紙等の可燃物や揮発物に近づけて設置しないでください。火災のおそれがあります。

8	支柱固定ネジ	SB	2	M6 六角穴付き ユニクロメッキ		
7	フットスイッチ	スチリアクリル/ABS	1	黒色 125V 3A		
6	コード	塩化ビニル	1	クリア 300V 長さ1.8M	器具 タイプ	
5	プラグ	樹脂	1	クリア 125V 15A		
4	ベース	SPC	1	ブラウン色塗装	適合 光源	R7s 両口ハロゲンランプ クリア 100WX1
3	支柱	SPC	1	ブラウン色塗装		
2	ランプガード	耐熱ガラス	1	外面：クリア 内面：フロスト仕上	色種	
1	ソケット	磁器	1	R7s 250V 6A		
品番	品名	材質	数量	摘要		
第三角法	作図	KI	単位	mm	尺度	—
					質量	11.2kg
カタログ 番号	FORK F-A BN-GY	型番	FORK/F-A/BN-GY			

※本品の規格および外観は改良のため予告なしに変更する事がありますので、あらかじめご了承ください。

170426 201006



WITH FOSCARINI

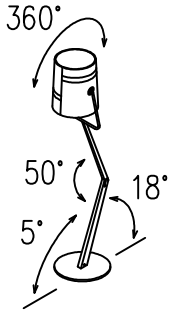
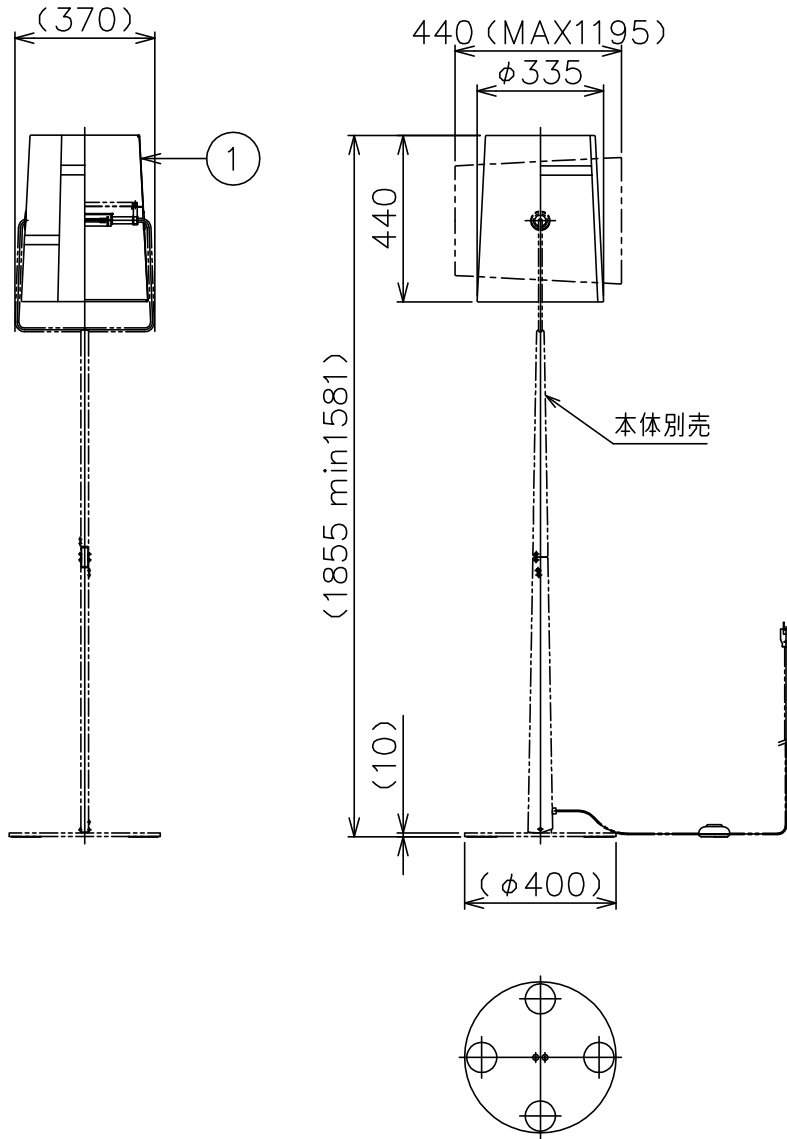

適合本体	型番
	FORK/F-A/BN-GY

7											
6										器具	
5										タイプ	
4											
3										適合	
2										光源	
1	セード	布/樹脂	1	グレー色						色種	
品番	品名	材質	数量	摘要				カタログ	FORK F-B BN-GY	型番	FORK/F-B/BN-GY
	第三角法	作図	KI	単位	mm	尺度	—	質量	0.8 kg		

※本品の規格および外観は改良のため予告なしに変更する事がありますので、あらかじめご了承ください。

201006

170426

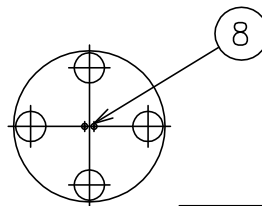
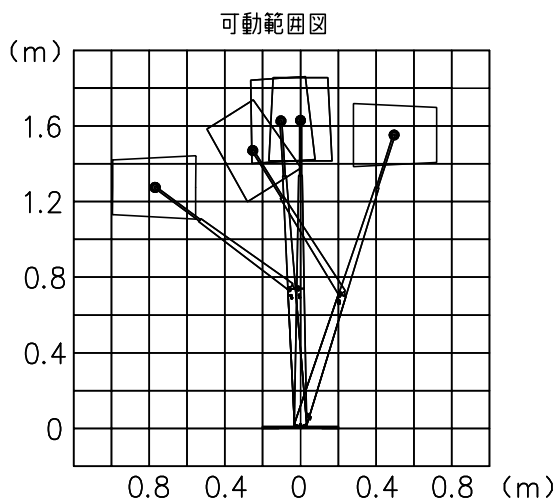
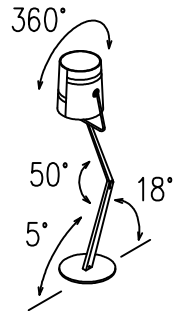
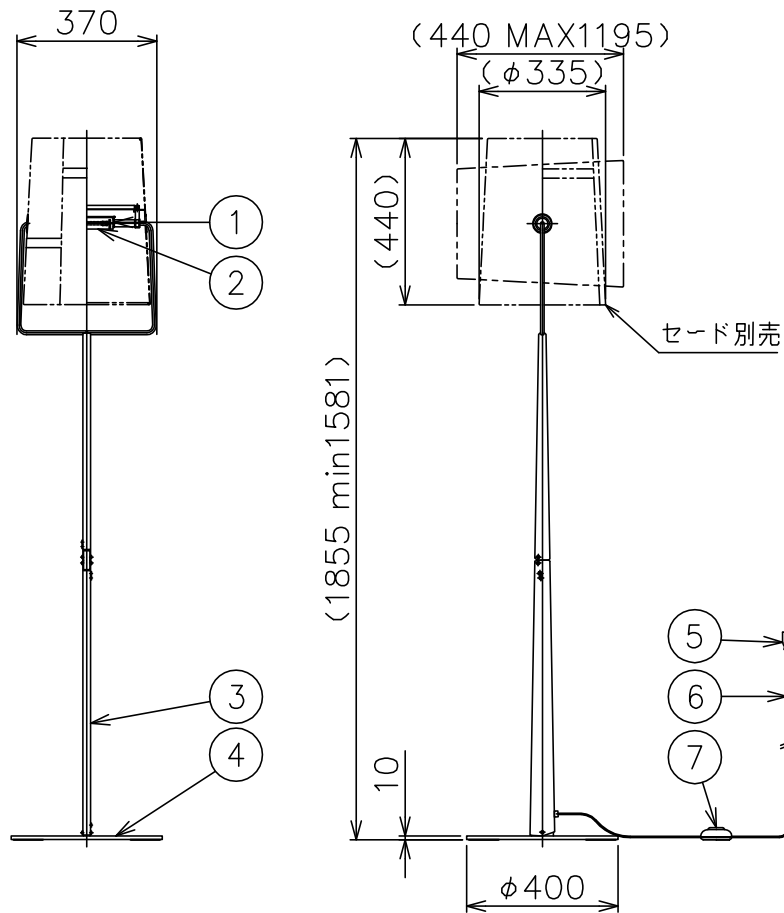
WITH  
FOSCARINI

適合セード	型番
	FORK/F-B/IV-GY

△ 安全上のご注意

- 一般屋内用器具です。屋外や、水気、湿気のある所には取付け出来ません。絶縁不良による感電・火災の原因となることがあります。
- 不安定な場所に設置しないでください。器具の転倒・火災のおそれがあります。
- カーテン・紙等の可燃物や揮発物に近づけて設置しないでください。火災のおそれがあります。

8	支柱固定ネジ	SB	2	M6 六角穴付き ユニクロメッキ			
7	フットスイッチ	スチリアクリル/ABS	1	黒色 125V 3A			
6	コード	塩化ビニル	1	クリア 300V 長さ1.8M	器具 タイプ		
5	プラグ	樹脂	1	クリア 125V 15A			
4	ベース	SPC	1	アイボリー色塗装			
3	支柱	SPC	1	アイボリー色塗装	適合 光源	R7s 両口ハロゲンランプ クリア	
2	ランプガード	耐熱ガラス	1	外面：クリア 内面：フロスト仕上		100WX1	
1	ソケット	磁器	1	R7s 250V 6A	色種		
品番	品名	材質	数量	摘要		カタログ 番号	FORK F-A-IV-GY
第三角法	作図	KI	単位	mm	尺度	—	質量
							11.2kg
							型番
							FORK/F-A/IV-GY

※本品の規格および外観は改良のため予告なしに変更する事がありますので、あらかじめご了承ください。

201006

170426



WITH FOSCARINI

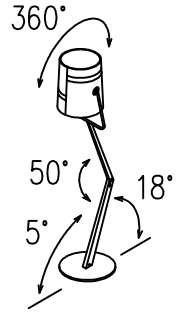
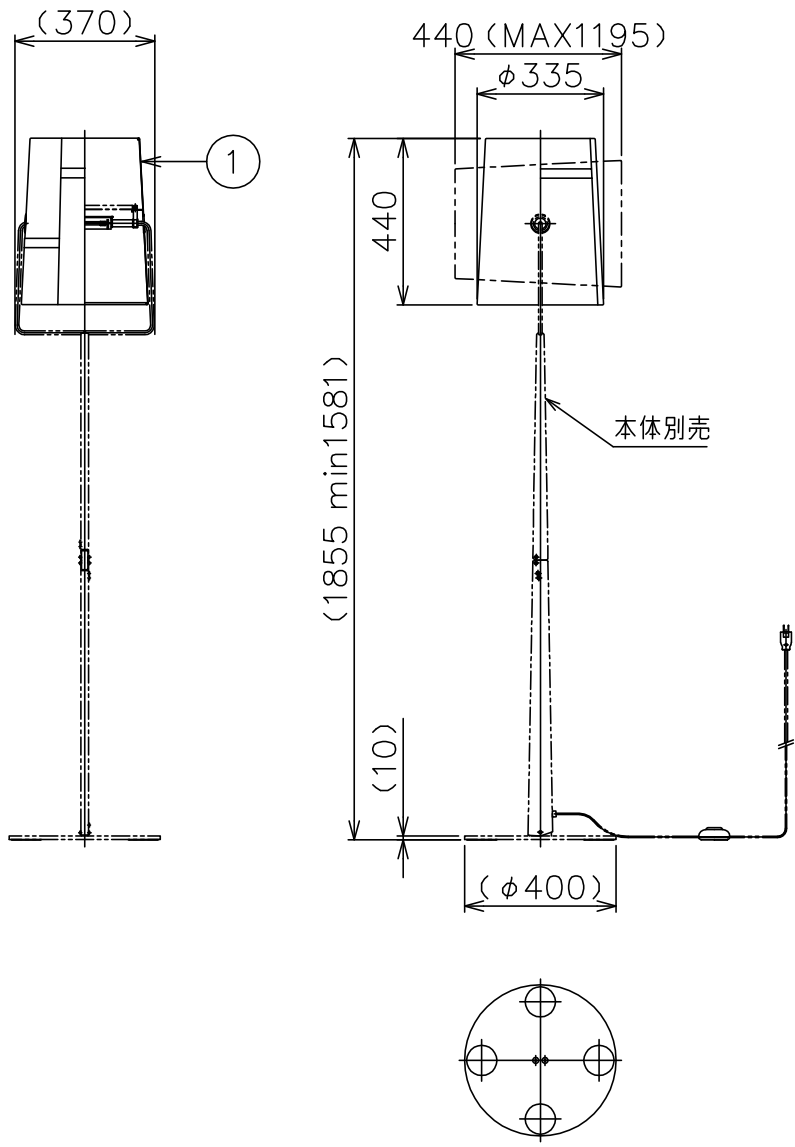

適合本体	型番
	FORK/F-A/IV-GY

7																			
6																			器具 タイプ
5																			
4																			
3																			適合 光源
2																			
1	セード	布/樹脂	1	グレー色															色種
品番	品名	材質	数量	摘要							カタログ 番号	FORK F-B-IV-GY	型番	FORK/F-B/IV-GY					
	第三角法	作図	KI	単位	mm	尺度	—	質量	0.8 kg										

※本品の規格および外観は改良のため予告なしに変更する事がありますので、あらかじめご了承ください。

201006

170426

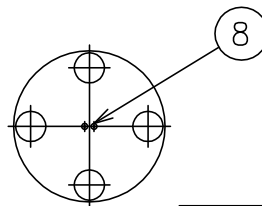
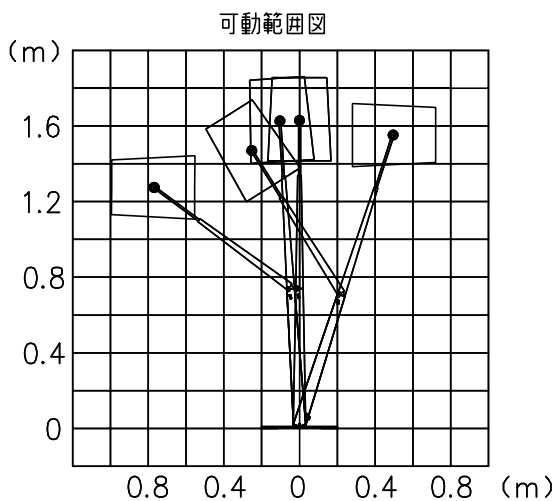
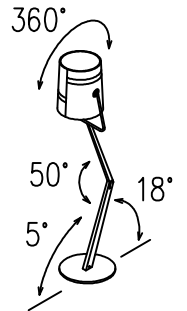
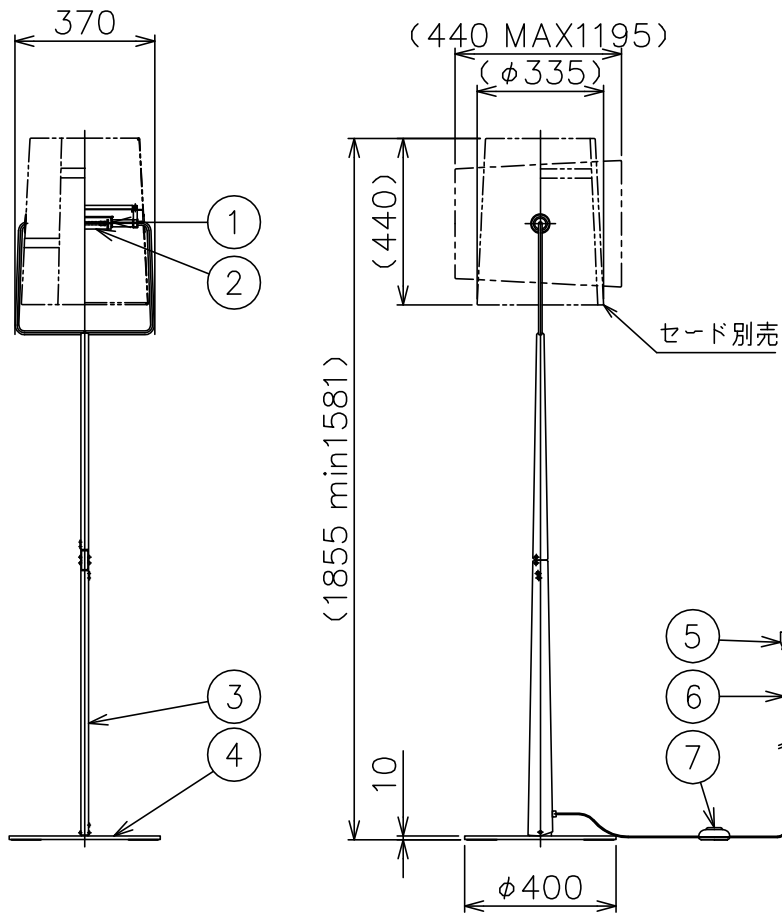
WITH  
FOSCARINI

適合セード

型番

FORK/F-B/BN-IV

## △ 安全上のご注意

- 一般屋内用器具です。屋外や、水気、湿気のある所には取付け出来ません。絶縁不良による感電・火災の原因となることがあります。
- 不安定な場所に設置しないでください。器具の転倒・火災のおそれがあります。
- カーティン・紙等の可燃物や揮発物に近づけて設置しないでください。火災のおそれがあります。

8	支柱固定ネジ	SB	2	M6 六角穴付き ユニクロメッキ							
7	フットスイッチ	スチリアクリル/ABS	1	黒色 125V 3A							
6	コード	塩化ビニル	1	クリア 300V 長さ1.8M	器具 タイプ						
5	プラグ	樹脂	1	クリア 125V 15A							
4	ベース	SPC	1	ブラウン色塗装	適合 光源	R7s 両口ハロゲンランプ クリア					
3	支柱	SPC	1	ブラウン色塗装		100WX1					
2	ランプガード	耐熱ガラス	1	外面：クリア 内面：フロスト仕上	色種						
1	ソケット	磁器	1	R7s 250V 6A							
品番	品名	材質	数量	摘要				カタログ 番号			
第三角法	作図	KI	単位	mm	尺度	—	質量	11.2kg	FORK F-A BN-IV	型番	FORK/F-A/BN-IV

※本品の規格および外観は改良のため予告なしに変更する事がありますので、あらかじめご了承ください。

201006

170426



WITH FOSCARINI

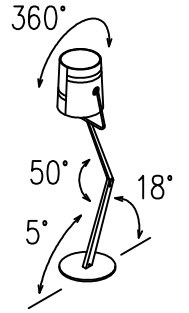
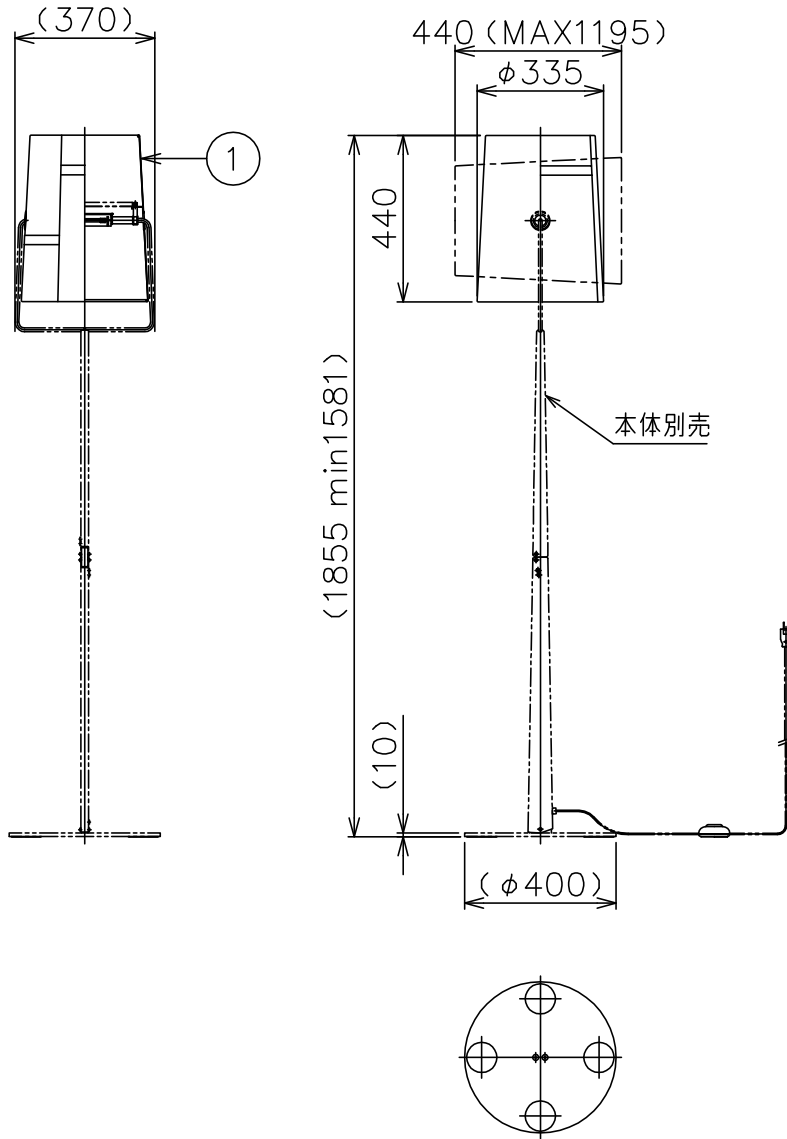

適合本体	型番
	FORK/F-A/BN-IV

7																					
6																					器具 タイプ
5																					
4																					
3																					適合 光源
2																					
1	セード	布/樹脂	1	アイボリー色																	色種
品番	品名	材質	数量	摘要							カタログ 番号	FORK F-B BN-IV	型番	FORK/F-B/BN-IV							
	第三角法	作図	KI	単位	mm	尺度	-	質量	0.8 kg												

※本品の規格および外観は改良のため予告なしに変更する事がありますので、あらかじめご了承ください。

201006

170426

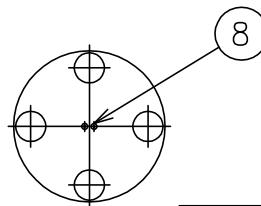
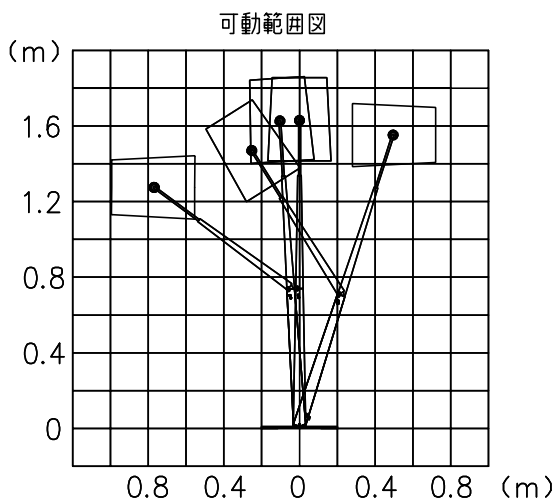
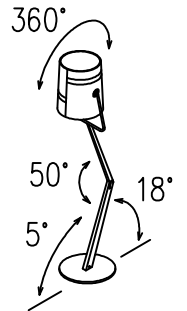
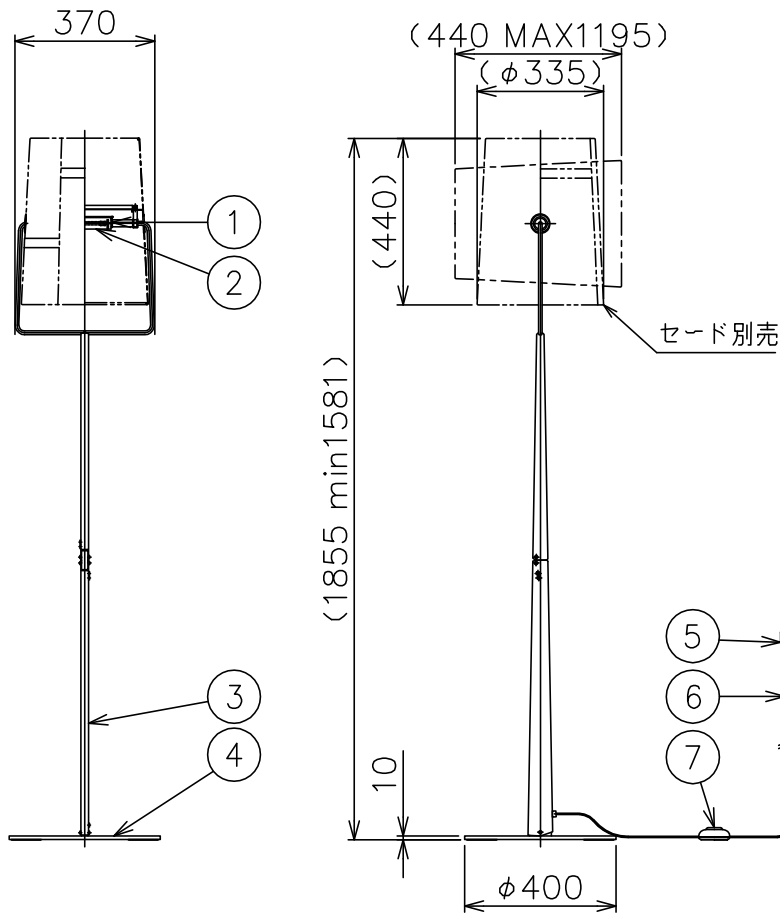
WITH  
FOSCARINI

適合セード

型番

FORK/F-B/IV-IV

## △ 安全上のご注意

- 一般屋内用器具です。屋外や、水気、湿気のある所には取付け出来ません。絶縁不良による感電・火災の原因となることがあります。
- 不安定な場所に設置しないでください。器具の転倒・火災のおそれがあります。
- カーテン・紙等の可燃物や揮発物に近づけて設置しないでください。火災のおそれがあります。

8	支柱固定ネジ	SB	2	M6 六角穴付き コニクロメッキ							
7	フットスイッチ	スチリアクリル/ABS	1	黒色 125V 3A							
6	コード	塩化ビニル	1	クリア 300V 長さ1.8M	器具 タイプ						
5	プラグ	樹脂	1	クリア 125V 15A							
4	ベース	SPC	1	アイボリー色塗装	適合 光源	R7s 両口ハロゲンランプ クリア					
3	支柱	SPC	1	アイボリー色塗装		100WX1					
2	ランプガード	耐熱ガラス	1	外面：クリア 内面：フロスト仕上	色種						
1	ソケット	磁器	1	R7s 250V 6A							
品番	品名	材質	数量	摘要				カタログ 番号			
第三角法	作図	KI	単位	mm	尺度	—	質量	11.2kg	FORK F-A/IV-IV	型番	FORK/F-A/IV-IV

※本品の規格および外観は改良のため予告なしに変更する事がありますので、あらかじめご了承ください。

201006

170426



WITH FOSCARINI

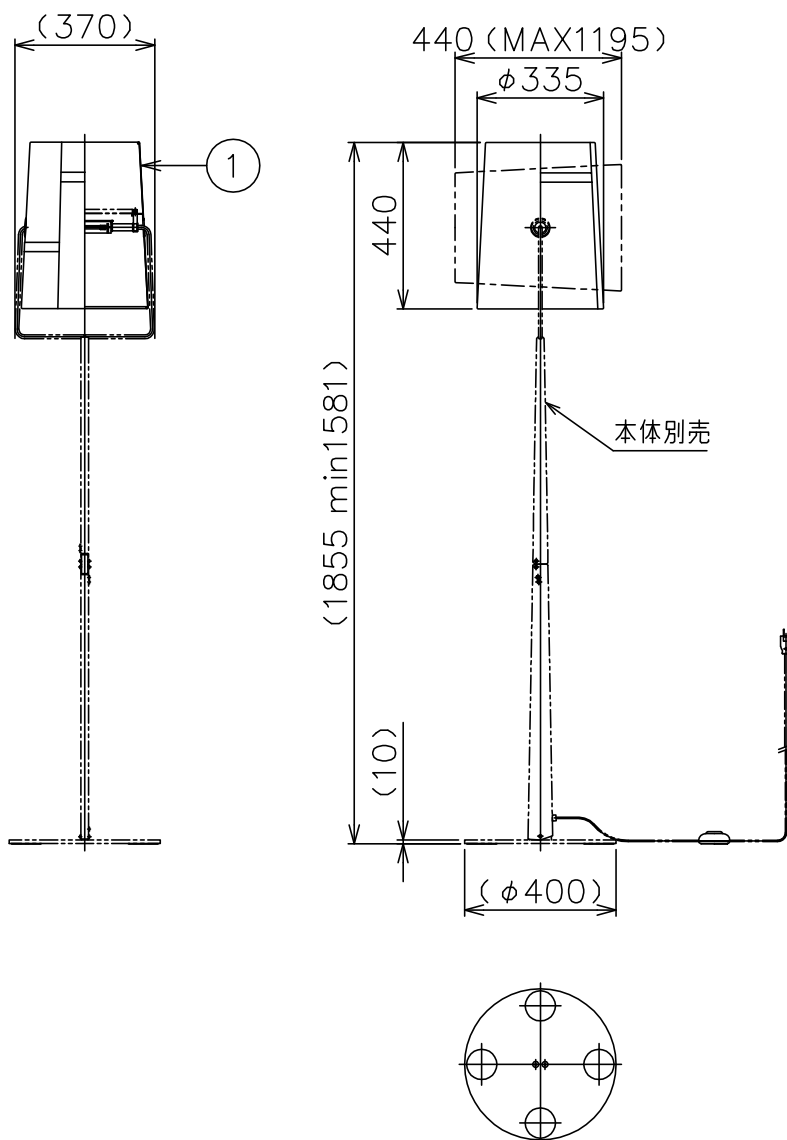

適合本体	型番
	FORK/F-A/IV-IV

7											
6										器具 タイプ	
5											
4											
3										適合 光源	
2											
1	セード	布/樹脂	1	アイボリー色						色種	
品番	品名	材質	数量	摘要				カタログ 番号	FORK F-B-IV-IV	型番	FORK/F-B/IV-IV
	第三角法	作図	KI	単位	mm	尺度	—	質量	0.8 kg		

※本品の規格および外観は改良のため予告なしに変更する事がありますので、あらかじめご了承ください。